



ОТВОДНИТЕЛНИ СИСТЕМИ: ШАХТИ, СИФОНИ И ДРУГИ

УНИВЕРСАЛНИ ШАХТИ



Събирателна шахта



Свързване с водосточна тръба



Ревизионна шахта за кабели



Ревизионна шахта за кабели



Поставяне на надстройката



Сифон

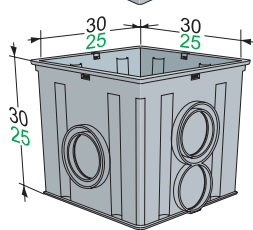
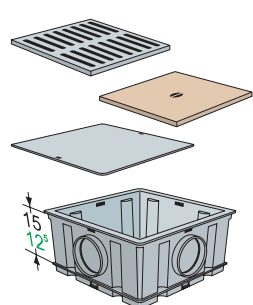

ТЕХНИЧЕСКИ ХАРАКТЕРИСТИКИ

Наименование	размери в см	товароносимост в тона
Решетка	30 x 30	до 1.5
Капак	25 x 25	до 1.5
Капак*	30 x 30	до 1.5
Капак*	25 x 25	пешеходци
Надстройка за шахта	30 x 30 x 15	25 x 25 x 12,5
Шахта	30 x 30 x 30	25 x 25 x 25

Разположение на отворите на шахта с размери 30 x 30

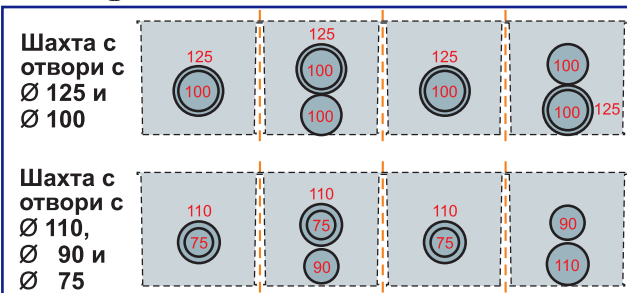

ШАХТА - СИФОН

ТЕХНИЧЕСКИ ХАРАКТЕРИСТИКИ



Изход	страничен	вертикален
Диаметър на изхода в мм	Ø 110	Ø 110
Размери в мм		
дължина	380	240
ширина	156	128
височина		220



ГРАДИНСКИ СИФОН С ВЪТРЕШНА РЕШЕТКА



Цветовете:

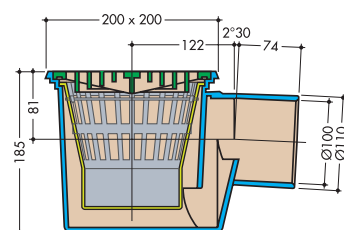

ОТВОДНИТЕЛНИ СИСТЕМИ ЗА ТЕРАСИ

СИФОН - ОВАЛЕН

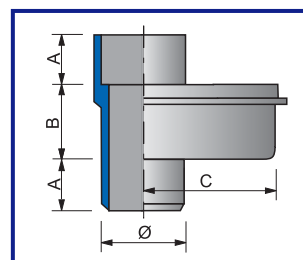
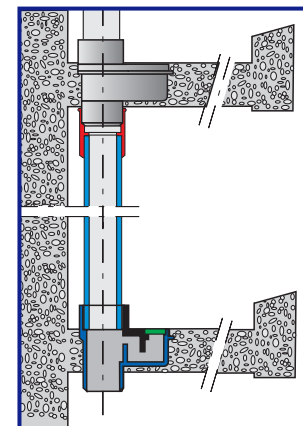

Ø	A	B	C
80	50	73	125
100	50	73	115

СИФОН - КВАДРАТЕН

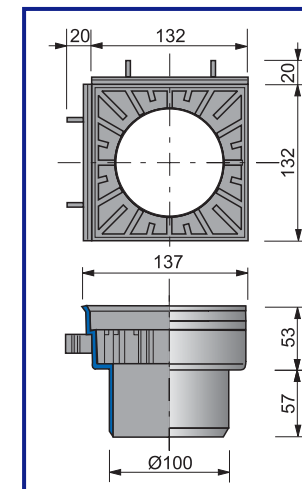
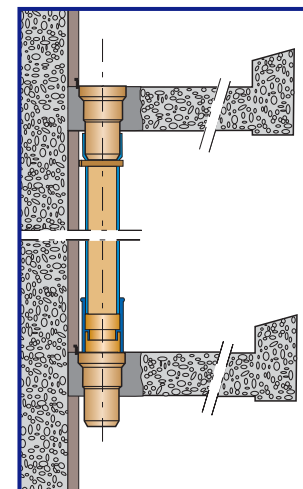
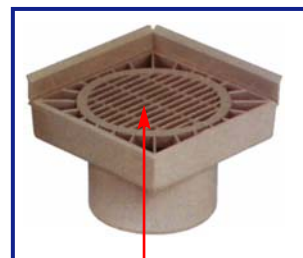

Подвижна решетка
Поставя се само на най-горната тераса

ЧУЧУРИ

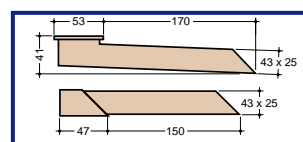
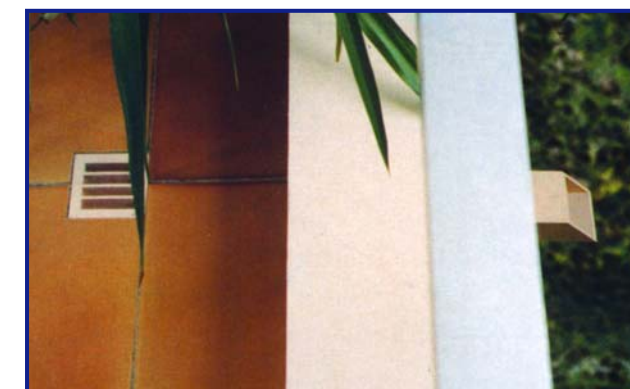

ГРАДИНСКИ СИСТЕМИ ЗА ПОЛИВАНЕ

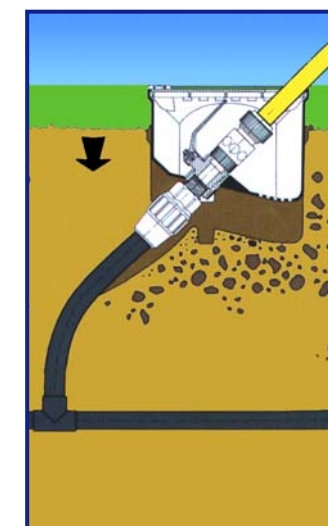
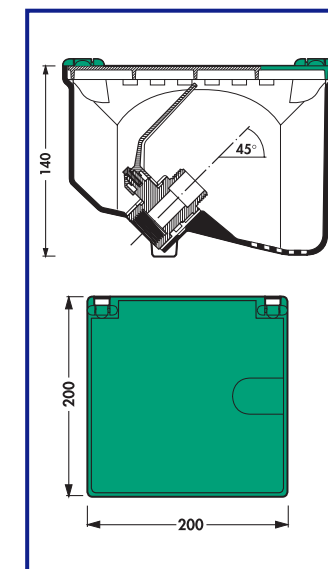
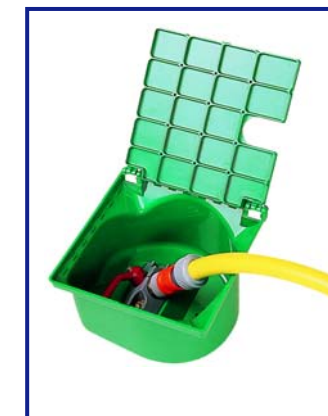

Дистрибутор:



Член на:
Българска асоциация за изолации в строителството (БАИС)
Българска строителна камара

Централен офис:

София 1784,
"Младост" I, бл. 12, вх. Б
тел.: 02/ 974 34 54;
974 56 72;
факс: 02/ 875 32 80;
e-mail: office@ekos96.com;
www.ekos96.com

Склад в София:

ул. "Резбарска" 24, тел. 840 34 88

Офиси:

Ловеч, тел./факс: 068/ 64 70 05
Видин, тел./факс: 094/ 60 65 00
Русе, тел./факс: 082/ 83 49 65
Пловдив, тел./факс: 032/ 64 32 46